

BEST - BELEZA®

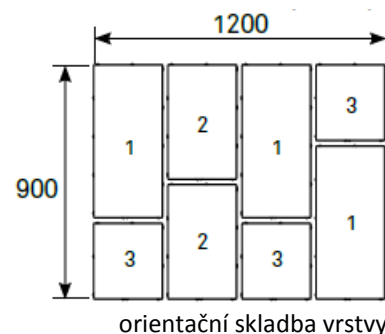
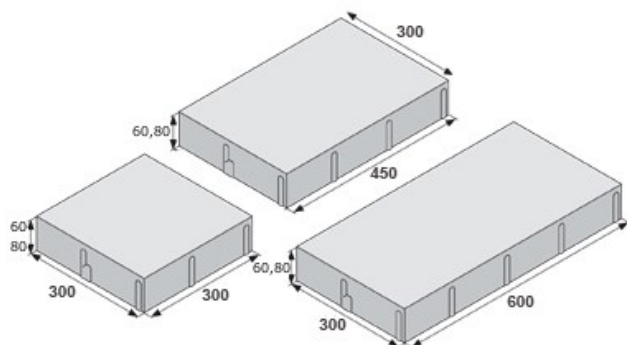

- sestava 3 elegantních kamenů, doporučujeme do moderní zástavby
- na výběr z několika povrchových úprav:
 - STANDARD (dlažba hladká bez laku) - colormixy arabica, sand, etna, brilant, kari
 - SAMETOVÝ (dlažba opatřena silnou vrstvou laku a vytvrzena UV zářením) - colormixy arabica, sand, etna, brilant, kari
 - ANTICO (dlažba se speciálně ošatřenými hranami, lakovaná úprava) - colormixy arabica, sand, etna, brilant, kari
 - INSPIRO (dlažba s decentně otryskaným povrchem, lakovaná úprava) - colormix arabica
- dlažbu lze kombinovat se sestavou drobnějších kamenů BEST - BELISIMA

ROZMĚROVÉ A HMOTNOSTNÍ ÚDAJE

název	skladebné rozměry (mm)	orientační počet kusů na vrstvě	množství (m ²)		hmotnost (kg)		poznámka			
			výška	délka	šířka	vrstva		paleta	vrstva	paleta
BEST - BELEZA	kámen č. 1	60	600	300	3	1,08	10,8	138	1380	na paletě je 10 vrstev
	kámen č. 2	60	450	300	2					
	kámen č. 3	60	300	300	3					
BEST - BELEZA	kámen č. 1	80	600	300	3	1,08	7,56	184	1288	na paletě je 7 vrstev
	kámen č. 2	80	450	300	2					
	kámen č. 3	80	300	300	3					

DŮLEŽITÉ INFORMACE

- minimální expediční množství je 1 vrstva
- prodej pouze po celých vrstvách, kameny nelze dodávat jednotlivě
- skladba kamenů na vrstvě je orientační, **uvedený počet jednotlivých kamenů se může lišit**
- lakovaný povrch zajistí vysokou odolnost proti otěru, eliminuje nasákavost a chrání povrch před blednutím barev
- lakovaný povrch se nedoporučuje do míst, kde je mokro a hrozí uklouznutí (např. kolem bazénu)
- dlažba ve výšce 60 mm není určena pro pojezd vozidel
- **dlažbu výšky 60 mm nedoporučujeme hutnit vibrační deskou**, dlažbu výšky 80 mm je nutné hutnit vibrační deskou s plastovou podložkou o hmotnosti nejvýše 100-130 kg s nastavenou odstředivou silou 18 až 20 kN
- dlažbu v barvě colormix je při pokládce nutné odebírat z více vrstev popř. palet najednou
- při pokládce je důležité dodržovat správný postup dle návodu na použití (www.best.info)

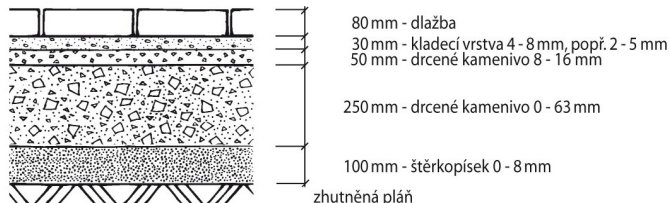
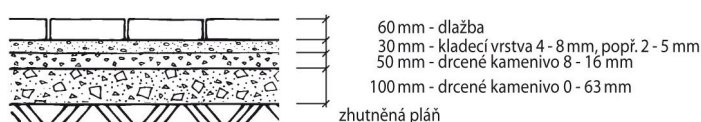

BEST - BELEZA®



VŠEOBECNÉ INFORMACE

- vysoce pevnostní vibrolisovaná dvouvrstvá dlažba
- optimální poměr vrchní nášlapné a spodní jádrové vrstvy betonu zajišťuje maximální užité vlastnosti (vysokou pevnost, mrazuvzdornost a odolnost povrchu proti působení vody a chemických rozmrazovacích látek, nízkou obrusnost, dobré adhezivní vlastnosti)
- složení betonu splňuje normu ČSN EN 206 + A1 na mezní složení betonu pro stupeň vlivu prostředí XF4
- dlažba trvale impregnována proti znečištění a pro zvýšení odolnosti povrchu proti chemickým rozmrazovacím látkám
- zboží je loženo na značených paletách BEST (30 kg) nebo BEST velká (38 kg) dle výrobních možností jednotlivých závodů

PŘÍKLAD VZOROVÝCH SKLADEB

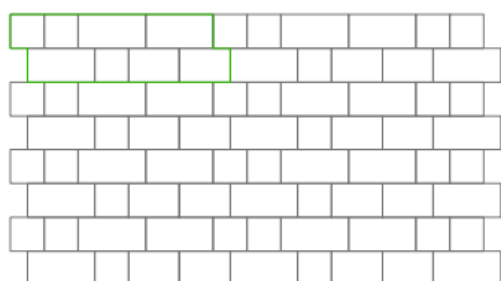

BEST - BELEZA

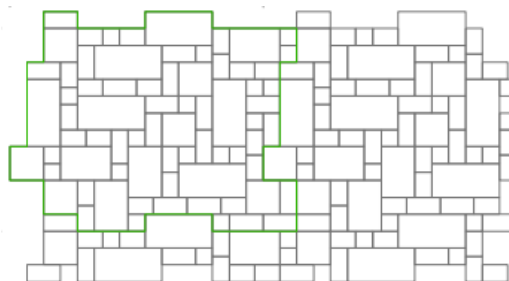

BEST - BELEZA a BEST - BELISIMA

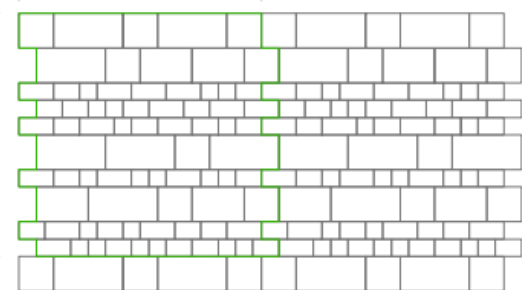

BEST - BELEZA a BEST - BELISIMA

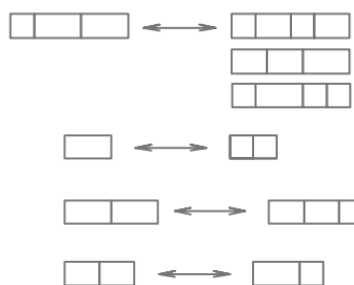

příklady záměny kamenů při pokládce

- více vzorových skladeb a návod na výpočet potřebného množství jednotlivé dlažby naleznete na www.best.info
- ve vzorových skladbách je nutné respektovat skladbu kamenů na paletě, může dojít k záměně některých kamenů

NORMY A CERTIFIKÁTY

- dlažba BEST - BELEZA je vyráběna a kontrolována podle evropských harmonizovaných norem:

název	výška (mm)	výrobní norma	nejvyšší odchylka od deklarovaných výrobních rozměrů	
			šířka a délka	výška
BEST - BELEZA	60, 80	ČSN EN 1339	± 2 mm	± 3 mm
BEST - BELEZA (kámen č. 3)	80	ČSN EN 1338	± 2 mm	± 3 mm

- jsme držiteli Zlatého certifikátu za komplexní certifikaci dle norem ISO 9001, ISO 14001, ISO 50001 a OHSAS 18001
- kontrolu kvality výrobků provádíme v Akreditované zkušební laboratoři, která je složkou Centra AdMaS při Fakultě stavební Vysokého učení technického v Brně
- kvalitu našich výrobků si necháváme posuzovat i dle nejtvrdších německých norem DIN EN německou zkušební laboratoří
- tyto výrobky mají udělenou licenci pro používání značky „Česká kvalita - osvědčeno pro stavbu“

BEST - BELEZA®

TECHNICKÝ VÝKRES

